

ERGONOVA

Phantom X

Массажное кресло

Руководство пользователя



ERGONOVA

Поздравляем с приобретением массажного кресла Ergonova Phantom X! Вы сделали важный шаг для своего здоровья и хорошего самочувствия. Чтобы пользоваться им как можно дольше, получить максимум от его функционала и избежать трудностей, пожалуйста, полностью прочитайте содержание этого руководства и при необходимости используйте его в будущем.

Мы оставляем за собой право внести изменения в конструкцию массажного кресла. Оно может быть изменено без предварительного уведомления. Рисунки, расположенные в Инструкции по эксплуатации являются справочным материалом.

Ergonova - немецкий бренд массажного оборудования первоклассного качества. С 2009 года десятки тысяч людей улучшили качество своей жизни и ощутили преимущества продукции. Отличительные особенности оборудования Ergonova – надежность и долговечность, новейший современный функционал, удобство использования и стильный дизайн.

Содержание

ОТЛИЧИТЕЛЬНЫЕ ОСОБЕННОСТИ	3
ПОДГОТОВКА К ИСПОЛЬЗОВАНИЮ	
Меры предосторожности	4
Установка деталей	7
Перед массажем	10
Подача питания	12
Наименование компонентов	13
УПРАВЛЕНИЕ	
Пульт управления	16
Панель управления	18
Начало массажа	19
Остановка массажа	21
Главное меню: Автоматические программы	21
Ручные программы	24
Регулировка положения кресла	36
Настройки	38
Режим голосового управления	39
Пользовательские настройки	41
Завершение работы	49
УХОД И ТЕХНИЧЕСКОЕ ОБСЛУЖИВАНИЕ	50
УСТРАНЕНИЕ НЕПОЛАДОВ	51
ТЕХНИЧЕСКИЕ ХАРАКТЕРИСТИКИ	52

ОТЛИЧИТЕЛЬНЫЕ ОСОБЕННОСТИ

- 1) Двойной роликовый массажный механизм.
- 2) В кресле представлен инновационный 5D-массажный механизм.
- 3) 20 автоматических программ + 3 программы восстановления после усталости.
- 4) 16 видов массажных техник: (4 техники 5D-массажа, 7 техник разминания, 2 техники постукивания, разминание и постукивание, 2 техники массажа Шиацу).
- 5) 5 скоростей массажа.
- 6) 5 настроек ширины массажных роликов.
- 7) 5 дополнительных массажных зон (фиксированная / частичная / верхняя часть спины / нижняя часть спины / полная спина).
- 8) 5 уровней регулировки интенсивности воздушно-компрессионного массажа.
- 9) Воздушно-компрессионный массаж плеч, рук, ягодиц, ног.
- 10) Накидка на плечи и живот с подогревом.
- 11) Функция разминания икр с подогревом.
- 12) Автоматическое телескопическое выдвижение блока для ног, что делает его универсальным для людей разного роста.
- 13) Валик на своде стопы в блоке для ног, а также ролик Гуаша спереди стопы, функция постукивания сзади.
- 14) Закрытый блок для ног.
- 15) Кресло оснащено интеллектуальным голосовым управлением и функцией распознавания голоса.
- 16) Правый подлокотник оснащен слотом для мобильного телефона и функцией зарядки через USB.
- 17) Планшет управления с сенсорным экраном и диагональю 12.8 дюймов.
- 18) Функция Bluetooth для воспроизведения музыки с телефона.
- 19) Функция определения состояния здоровья (включает частоту сердечных сокращений, содержание кислорода в крови, микроциркуляцию, индекс усталости).
- 20) 2 положения невесомости для большего комфорта и расслабления во время массажа.



ПОДГОТОВКА К ИСПОЛЬЗОВАНИЮ

Меры предосторожности





Внимательно прочитайте МЕРЫ ПРЕДОСТОРОЖНОСТИ перед использованием кресла. Меры предосторожности помогут Вам использовать изделие безопасно.



Во избежание получения травм и несчастных случаев, перечисленные далее несчастные случаи, сопровождаются значками "ОСТОРОЖНО" и "ВНИМАНИЕ".

Пожалуйста, не игнорируйте данную информацию и следуйте инструкциям в данном руководстве.

 ОСТОРОЖНО	Неправильное использование устройства может привести к травмам.
 ВНИМАНИЕ	Неправильное использование устройства может привести к травмам или повреждению составляющих устройства.

Расшифровка символов

	Недопустимые действия		Запрещено самостоятельно ремонтировать
	Привлечение внимания пользователя		Использование шнура питания

 Запрещено	
	<ul style="list-style-type: none">■ Кресло может использоваться детьми старше 8 лет и лицами с пониженными физическими, сенсорными или умственными способностями или имеющими недостаточный опыт или знания в том случае, если они находятся под присмотром или были проинструктированы по поводу использования устройства лицом, ответственным за их безопасность.■ Страдающие от остеопороза.■ Страдающие от болезней, связанных с сердцем или использующие кардиостимуляторы.■ При признаках лихорадки.■ Беременные женщины, или женщины, претерпевающие менструальный цикл.■ Травмированные, или лица, страдающие от заболеваний кожи.■ Дети младше 14 лет, или же психически неуравновешенные люди, находясь без надзора, не могут использовать кресло.■ Люди, которым по рекомендации врача положен отдых, или при плохом самочувствии.■ Не используйте кресло во влажной среде и/или если ваше тело мокрое.■ Устройство имеет нагретую поверхность. Лица, нечувствительные к высокой температуре, должны быть осторожны.■ Если кабель питания поврежден, необходимо обратиться к производителю, сервисный центр или специалисту по ремонту кресел для его замены.

Осторожно



- Не позволяйте детям играть или прикасаться к подвижным частям кресла.
- Не используйте блок питания без правильного заземления.
- Перед обслуживанием выключите питание и выньте вилку из розетки.
- Используйте кресло в соответствии с инструкциями из данного руководства.
- Не используйте аксессуары, которые не рекомендованы производителем.
- Не используйте кресло на открытом воздухе.
- Пожалуйста, внимательно прочтите руководство перед началом работы.
- Никогда не используйте прибор для каких-либо других целей.
- Рекомендуемое время массажа - 20 минут.
- Пожалуйста, не используйте кресло, если покрытие или обивка повреждены.
- Пожалуйста, не используйте кресло, если вентиляционное отверстие заблокировано.
- Пожалуйста, не роняйте свои вещи на кресло.
- Пожалуйста, не засыпайте во время использования кресла.
- Пожалуйста, не используйте кресло в состоянии опьянения или при плохом самочувствии.
- Пожалуйста, не используйте кресло в течение часа после приема пищи.
- Не прилагайте чрезмерной силы во время работы с креслом.

Внимание



- Проверьте, соответствует ли напряжение в вашей сети спецификациям устройства.
- Не доставайте вилку из розетки мокрой рукой.
- Во избежание получения травм или повреждения кресла, не давайте воде попадать внутрь изделия.
- Не повреждайте провода и не изменяйте конструкцию устройства.
- Не очищайте связанные с электричеством части кресла, например, переключатель питания и вилку, влажной тканью.
- Во время отключения электроэнергии, отойдите от кресла, чтобы избежать получения травм при внезапном восстановлении подачи энергии.
- Если появились признаки неисправности устройства, немедленно отключите его от сети и свяжитесь с местным представителем.
- Если ваше самочувствие ухудшилось, прекратите использование кресла и обратитесь к врачу.

Внимание



- Рекомендованная температура хранения: от -5 °C до 40 °C.
- Используйте кресло при относительной влажности воздуха от 20% до 80%; в сухих и хорошо проветриваемых помещениях.
- Кресло должно обслуживаться в специализированных сервисных центрах, пользователям запрещается самостоятельно разбирать или обслуживать прибор.
- Пожалуйста, не забывайте отключать прибор от сети после использования.
- Не используйте кресло, если розетка неисправна.
- Если кресло не будет использоваться в течение долгого времени, пожалуйста, скрутите провода и поставьте прибор в сухое и чистое от пыли место.
- Не храните прибор в условиях высокой температуры или возле открытого огня, и не допускайте попадания прямых солнечных лучей.
- Пожалуйста, протирайте кресло сухой тканью. Не используйте растворитель, бензин или спирт.
- Механические компоненты кресла не требуют дополнительного обслуживания.
- Острые предметы могут повредить обивку и составные части кресла.
- Не перетаскивайте и не толкайте кресло по неровной поверхности - для перемещения его следует приподнять.
- Пожалуйста, используйте кресло с перерывами; не давайте прибору работать слишком долго.



Внимание



- Наличие звуков работы двигателя естественно во время использования изделия.
- Если пульт управления не работает должным образом, пожалуйста, проверьте, вставлена ли вилка в розетку и включен ли переключатель.
- Если заданное рабочее время прошло, кресло выключится самостоятельно; если кресло работает продолжительное время, система защиты от перегрева автоматически отключит прибор - использовать его снова будет возможно спустя полтора часа.

Установка деталей

Инструкции по установке подлокотника

1. После включения питания с помощью пульта дистанционного управления полностью опустите спинку сиденья.
2. Вставьте жгут проводов и воздушную трубку сбоку стальной рамы в соответствующие положения на подлокотнике (рис. 1).

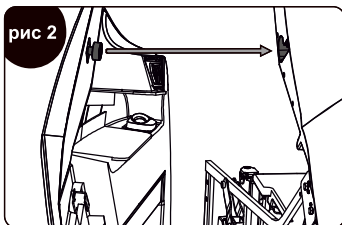
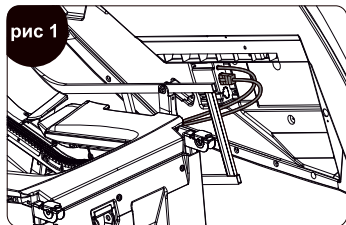

3. Поднимите подлокотник, затем вставьте стержни на внутренней стороне подлокотника в соответствующие пазы на боковой стороне основания (рис. 2). Выровняйте подлокотник по верхнему стержню и надавите до щелчка.(рис. 3)

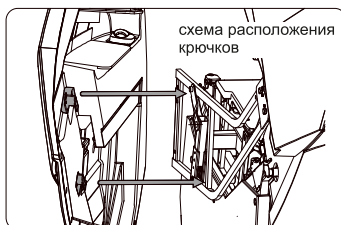
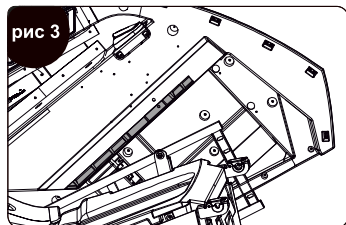

4. Прижмите нижний край подлокотника и закрепите его к основанию в месте, где расположены крючки. Убедитесь в правильности сборки, положение отверстий должно совпадать (рисунок 4) зафиксируйте подлокотник с помощью 2 винтов M5. (рис. 5)

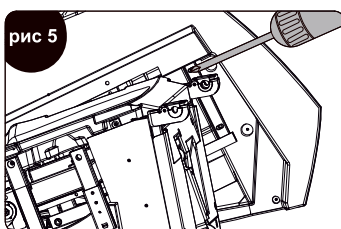
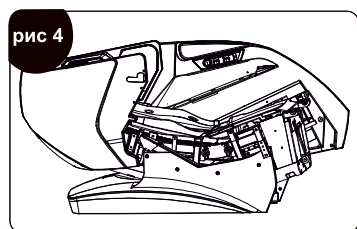

Инструкции по установке подставки для ног

1. Вставьте провод и воздушную трубку в отверстия в стальном основании кресла (рис. 1).
2. Откройте замки крепления подставки с обеих сторон основания кресла (рис. 2).

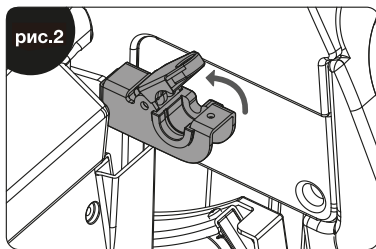
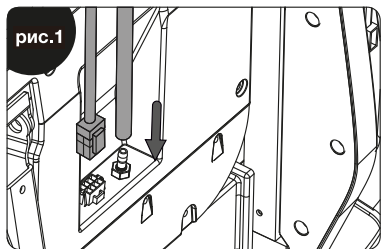

3. Вставьте вал в замок и закройте его крышкой. Закрепите замки с помощью 2 винтов М5 (рис. 3).

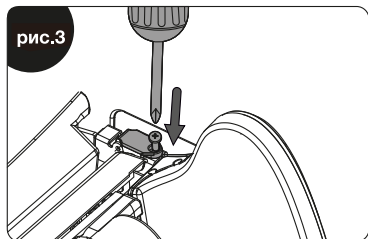

Установка держателя пульта управления

1. Вставьте держатель в отверстие в правом подлокотнике и закрепите его винтами М5 (рис. 1).
2. Закройте отверстие декоративной накладкой до щелчка (рис. 2).

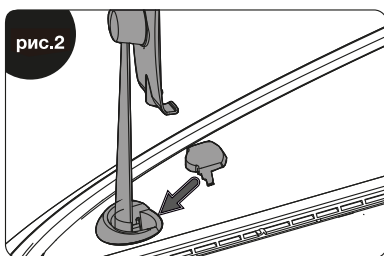
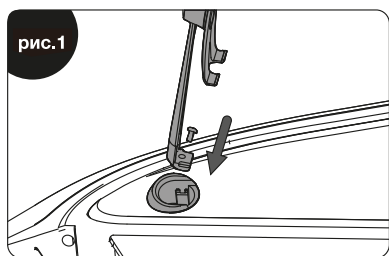

3. После установки, проверьте, надежно ли установлен держатель. Установка завершена.

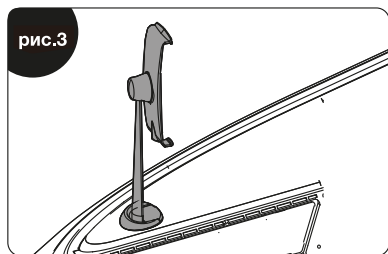

Перед массажем

Выбор места

Убедитесь, что расстояние до стены не меньше 10 см. Не располагайте массажное кресло рядом с высокими температурами (например, с нагревательным оборудованием) и избегайте попадания прямых солнечных лучей. Для длительного использования в специально отведенном месте рекомендуется постелить ковер. Ковер должен быть не меньше, чем размер основания кресла и подставки для ног.

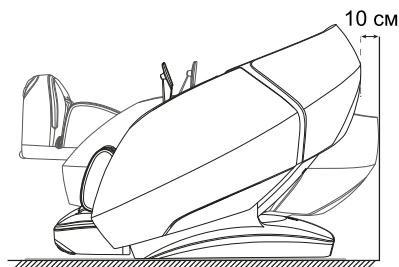

Как правильно поднимать кресло

Для того, чтобы поднять и переместить кресло потребуется несколько людей.

Пожалуйста, поднимите массажное кресло, чтобы переместить его по легкоповреждаемым материалам, таким, как деревянный пол. Поднимайте кресло для перемещения по деревянным поверхностям. Избегайте повреждения колесиков. Поднимите кресло, как указано на рисунке, и переместите в желаемое место. Будьте осторожны, чтобы не защемили руки и ноги во время перемещения. Убедитесь, что напольная поверхность ровная, прежде чем опустить кресло. Рекомендуется постелить ковер или другое мягкое покрытие под кресло.

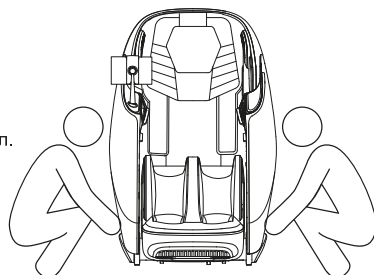

Как правильно передвигать кресло

Используйте задние колесики для перемещения массажного кресла. Переместите кресло, наклонив его назад примерно на 45°.

ПРИМЕЧАНИЕ: Чрезмерное усилие, может привести к полному опрокидыванию кресла и повреждению комплектующих, как показано на рисунке.

1. Перед перемещением, пожалуйста, выключите массажные функции, а затем отключите питание.
2. Пожалуйста, не оставляйте предметы в кресле при перемещении. Люди, домашние животные или вещи не должны находиться в кресле.
3. При перемещении не пересекайте выступы высотой более 2 мм или впадины более 5 мм.
4. Колеса массажного кресла подходят только для перемещения на короткие расстояния; если расстояние превышает 50 метров, пожалуйста, двигайте медленно и равномерно.

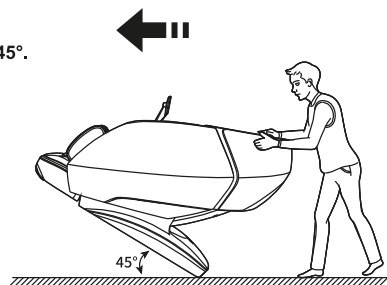

Инструкции по снятию и использованию подушки для головы и спинки

Рекомендуется использовать подушку для головы во время массажа. Но это может уменьшить интенсивность разминающего массажа шеи и плеч. Решение использовать ли подушку пользователь принимает самостоятельно, опираясь на свои ощущения.

Спинка кресла и подушка спинки соединяются застежкой-молнией (2).



Проверьте пространство вокруг

Перед использованием кресла для массажа проверьте, нет ли вокруг детей, животных или других предметов.

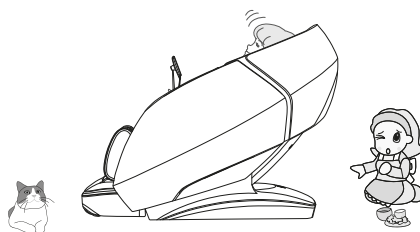

Убедитесь, что в кресле и в отверстиях нет посторонних предметов

Перед тем, как приступить к массажу в кресле, убедитесь в отсутствии посторонних предметов между любыми его частями. Не размещайте руки, ладони или голову между механизмами подставки для ног и сидения, между подлокотником и основанием. Не помещайте руки, ноги и голову под тканевую или кожаную обивку кресла.

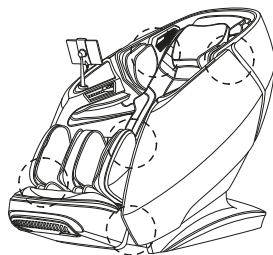

Включите питание

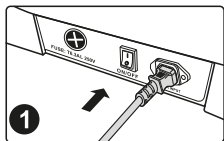

Вставьте кабель питания в разъем

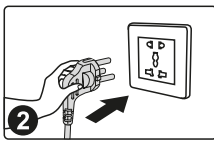

Вставьте вилку в розетку

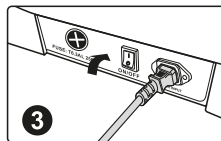

Включите тумблер питания



ОСТОРОЖНО

- Пожалуйста, проверьте кабель питания и вилку на наличие повреждений перед использованием.
- Пожалуйста, убедитесь что напряжение вашей сети соответствует номинальному.
- Категорически запрещается использовать источник питания, отличный от номинального для данного изделия.
- Категорически запрещается подключать различные устройства преобразования электроэнергии без разрешения к данному изделию.

Наименование компонентов

Описание компонентов

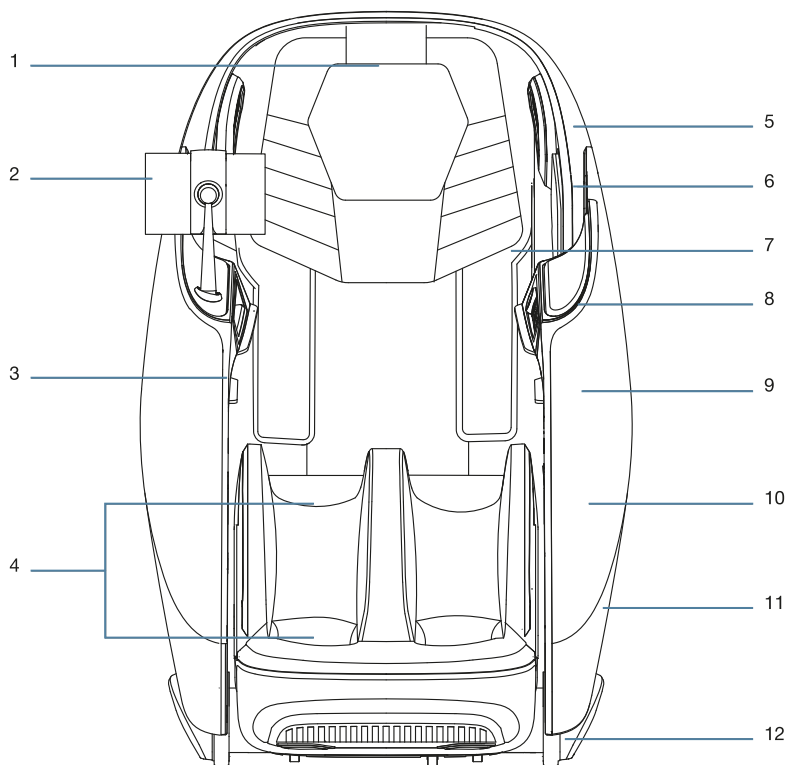

- | | |
|---------------------------------------|-----------------------------|
| 1. Подушка для головы | 7. Накидка на спинке кресла |
| 2. Пульт управления | 8. Кнопки быстрого доступа |
| 3. Воздушно-компрес. подушки для рук | 9. Датчик оценки здоровья |
| 4. Компоненты для массажа ног | 10. Подлокотник |
| 5. Космическая капсула | 11. Подсветка |
| 6. Воздушно-компрес. подушки для плеч | 12. Боковая крышка |

Схематичное распределение функций кресла

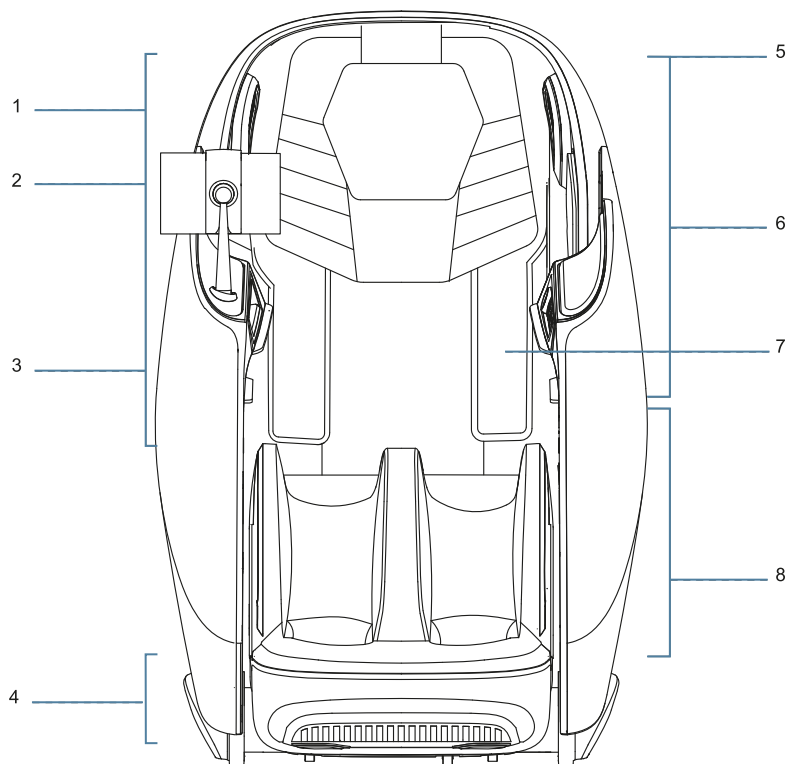

1. Область плеч:

Воздушно-компрессионный массаж.

2. Подлокотники:

- Ручное управление,
- Карман для мобильного телефона,
- USB-порт для зарядки,
- Беспроводное зарядное устройство.

3. Область рук:

Воздушно-компрессионный массаж.

4. Стопы:

Роликовый массаж.

5. Динамики:

- Воспроизведение музыки,
- Встроенный микрофон для голосового управления.

6. Область головы и шеи:

Роликовый массаж.

7. Область плеч, спины и талии, живота:

Функция подогрева.

8. Область ног:

- Воздушно-компрессионный массаж,
- Разминающий массаж.

Использование накидки для живота и плеч

- К креслу прилагается накидка с подогревом на плечах, спине, пояснице и животе. Пользователи могут размещать накидку на различных частях тела в соответствии с требованиями к массажу. Когда накидка помещается на плечи, идет подогрев акупунктурных точек Бинфэн, Тяньцзун, Юньмэнь и Циху вокруг плеч и ключиц, в результате эффективно снимаются такие симптомы, как плечелопаточный периартрит, кашель, отечность плечевых суставов.
- Когда накидка помещается на живот и спину (вместе), снимаются болевые ощущения, улучшается кровообращение в спине и животе, правильно распределяется энергия Ци, облегчается протекание таких симптомов, как нерегулярные менструации и дисменорея у женщин, боли в пояснице и дискомфорт в почках, улучшается работа органов пищеварения, что благоприятно влияет на людей, страдающих от дефицита энергии Ци, болезней селезенки и проблем с желудком.

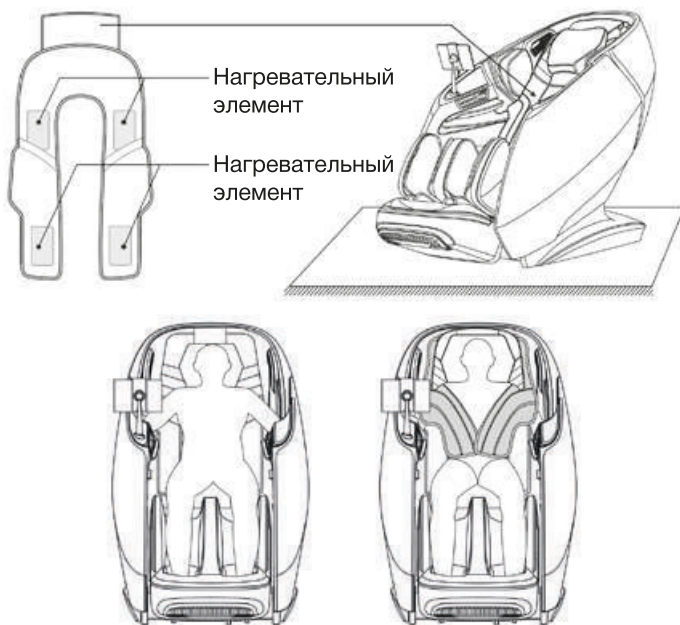

Массаж спины и поясницы Массаж плеч и живота

Пульт управления

Инструкция по использованию пульта дистанционного управления

Главный интерфейс

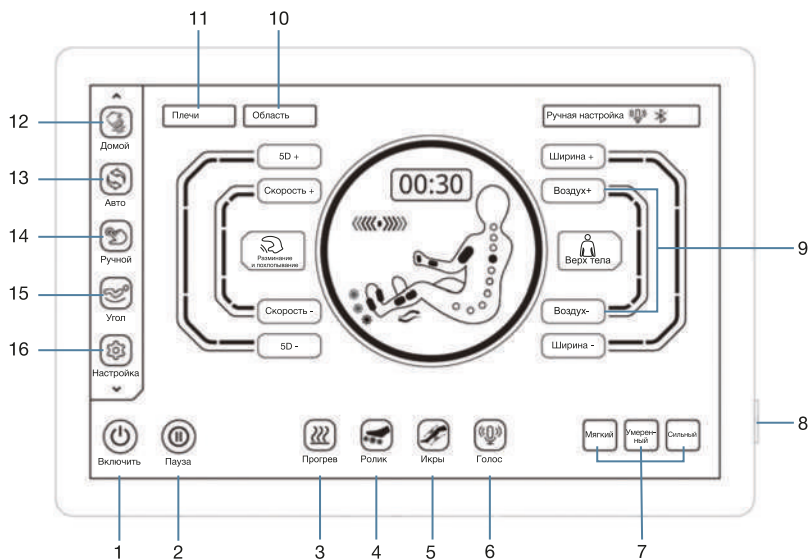

1. Сенсорная кнопка включения/выключения: включение или выключение функции массажного кресла.
2. Кнопка паузы: приостановите массаж или восстановите функции.
3. Кнопка подогрева спины: включите или отключите функцию подогрева спины.
4. Кнопка «Роликовый массаж стоп»: включение или отключение функции роликового массажа.
5. Кнопка разминания икр: включение или отключение функции разминания икр.
6. Кнопка голосового управления: активация голосового помощника.
7. Кнопка выбора интенсивности: выберите интенсивность массажа.
8. Кнопка включения/выключения: включите или выключите массажное кресло.
9. Кнопка интенсивности воздушных подушек: отрегулируйте интенсивность воздушных подушек.
10. Кнопка выбора зоны массажа: функция выбора зоны массажа.
11. Клавиша регулировки положения плеч: отрегулируйте положение и подтвердите критерий массажа.
12. Кнопка текущего состояния: посмотрите текущие функции массажного кресла.
13. Клавиша Auto: выберите автоматическую программу массажа.
14. Кнопка ручного управления: ручная настройка функции массажа.
15. Кнопка выбора положения кресла: отрегулируйте угол наклона кресла.
16. Кнопка настройки: войдите в интерфейс меню настроек.

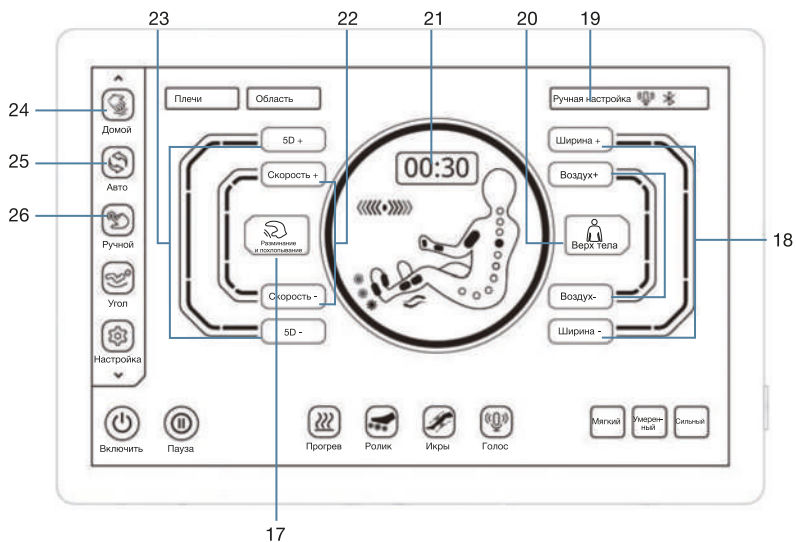

17. Кнопка выбора техники массажа: выберите технику массажа.
18. Кнопка выбора радиуса массажа: отрегулируйте радиус массажа.
19. Кнопка панели отображения состояния: отображение информации о состоянии программы массажа.
20. Кнопка выбора воздушно-компрессионного массажа: выберите область массажа.
21. Кнопка регулировки времени: отрегулируйте время массажа.
22. Кнопка скорости массажа: отрегулируйте скорость массажа.
23. Кнопка интенсивности 5D-массажа: отрегулируйте интенсивность 5D-массажа.
24. Кнопка датчика оценки состояния здоровья: войдите в интерфейс датчика оценки состояния здоровья.
25. Пользовательский интерфейс: войдите в пользовательский интерфейс.
26. Хранилище: войдите в интерфейс хранилища.

Панель управления

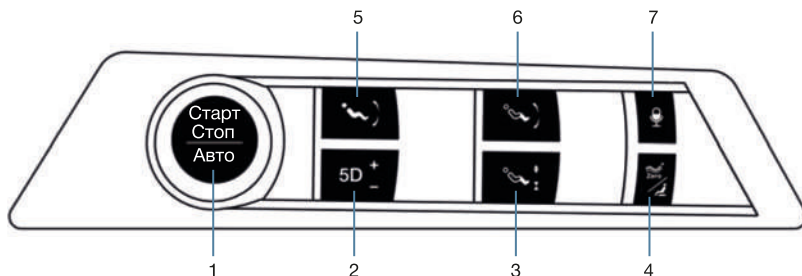

1. Кнопка питания

- Включает или выключает массажное кресло.

2. Кнопка 5D+

- Нажмите эту клавишу, чтобы увеличить интенсивность 5D массажа до 5 уровней.
- Поднимите кнопку, чтобы уменьшить интенсивность 5D массажа - на 1 уровень.

3. Вытягивание подставки для икр

- Нажмите и удерживайте кнопку, чтобы медленно вытянуть икры, отпустите ее, чтобы остановить.
- Медленно поднимите кнопку, чтобы укоротить подставку для ног, отпустите ее, чтобы остановить.

4. Кнопка невесомости

- Короткое нажатие этой кнопки автоматически регулирует угол невесомости.

Представлено два уровня. Нажмите и удерживайте в течение 1 секунды, угол наклона вернется к исходному, подставка для ног опускается в самое низкое положение, а спинка кресла поднимается в самое высокое положение.

5. Кнопка поднятия и опускания спинки

- Нажмите и удерживайте эту кнопку, спинка медленно поднимается, а подставка для ног медленно опускается, отпустите ее, чтобы остановить подъем спинки и опускание подставки для ног. Подставка для ног автоматически определит длину стопы.

- Поднимите кнопку, и спинка медленно опустится, а подставка для ног медленно поднимется.

Отпустите его, чтобы остановить опускание спинки и подъем подставки для ног.

Подставка для ног автоматически определит длину стопы.

6. Кнопка поднятия и опускания подставки для ног

- Нажмите и удерживайте кнопку, чтобы медленно опустить подставку для ног, отпустите ее, чтобы остановить опускание, подставка для ног автоматически определит длину стопы.

- Нажмите и удерживайте кнопку, чтобы медленно поднять подставку для ног, отпустите ее, чтобы остановить подъем подставки для ног, подставка для ног автоматически определит длину стопы.

7. Кнопка голосового управления



- Нажмите, чтобы включить или выключить функцию голосового помощника, и короткое нажатие, чтобы активировать голосового помощника.

Начало массажа

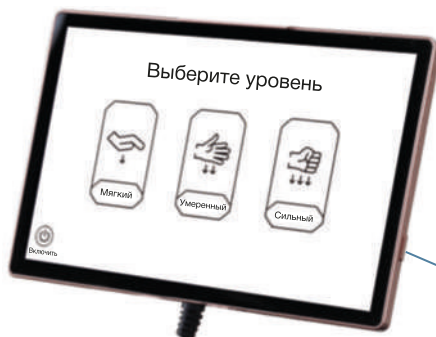
1. Нажмите на пульте управления кнопку  или зажмите кнопку включения на панели быстрого доступа на подлокотнике.



Кнопка Вкл/Выкл
Нажмите, чтобы
включить кресло

2. После запуска системы выберите интенсивность массажа, нажав на любую из кнопок мягкого , умеренного , сильного  массажа на пульте дистанционного управления, чтобы включить массажное кресло и перейти в положение лежа. Если программа не будет выбрана в течение 5 минут, массажное кресло автоматически выключится.

Авто положение лежа

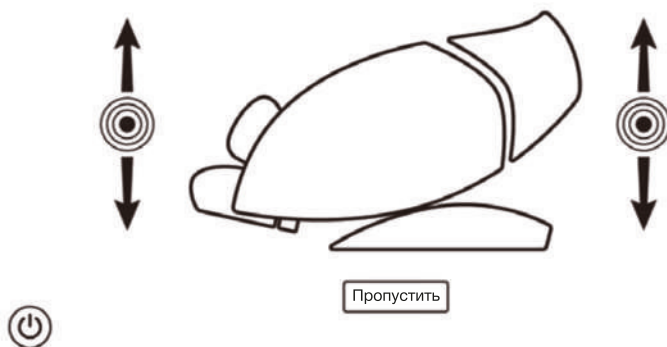

3. Для регулировки угла наклона выберите автоматическую программу, после чего кресло будет автоматически отрегулировано в положение невесомости, и дождитесь завершения его регулировки. Чтобы пропустить шаг, нажмите клавишу (Пропустить), чтобы перейти непосредственно к следующему шагу.

4. Дождитесь завершения определения изгибов тела или нажмите **Пропустить**, чтобы пропустить и начать массаж.

Сканирование тела



Регулировка уровня плеч

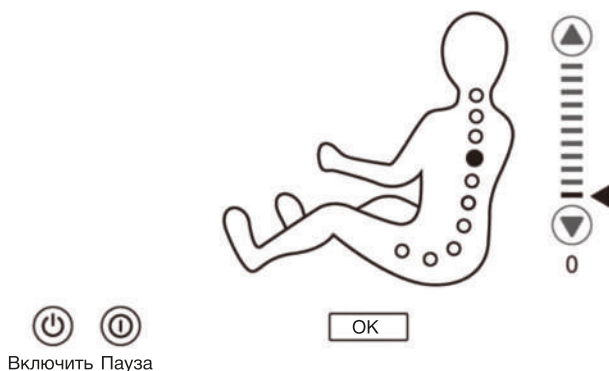

5. Регулировка положения плеч начинается сразу после определения изгибов тела. Пульт дистанционного управления или голосовой помощник подадут сигнал пользователю о необходимости регулировки плеч. Если массажный ролик остановился в нужном положении, то нажмите **OK**. Если нет, используйте клавиши ▲ и ▼ чтобы отрегулировать положение массажного ролика, а затем нажмите **OK** чтобы начать массаж. Если в течение 10 секунд не будет произведена регулировка положения плеч, функция массажа запустится автоматически.

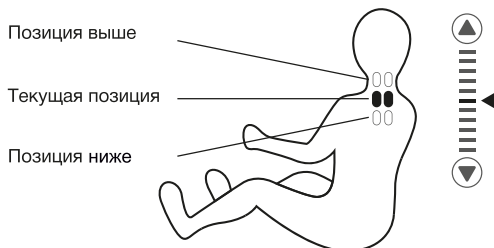

Остановка массажа (пожалуйста, используйте функцию после включения кресла)

После включения кресла нажмите кнопку паузы , чтобы остановить массаж. Все функции будут приостановлены. Нажмите снова кнопку паузы , чтобы возобновить предыдущие настройки массажа.

Примечание: В состоянии паузы все функции, кроме выключения, не работают. По истечении 20 минут кресло автоматически выключится.

Автоматическая программа (используйте функцию после включения кресла) Выбор автоматических программ

1. Нажмите на кнопку  в левой строке меню, чтобы войти в интерфейс автоматических программ.
2. На выбор представлено 20 автоматических программ: Релакс, Шей и плечи, Уход за спиной, Бедрa и ноги, Ноги и ступни, Сила жизни, В обед, Перед сном, Разогрев, Баланс тела, ВИП, Будь в форме, Укрепи здоровье, Офис, Тонус, Растяжка, Китайский, Растяжка Тай, Растяжка позвонков, После спорта.
3. Выберите нужную автоматическую программу, чтобы начать массаж.



Дисплей выбора автоматической программы массажа

Программы массажа (смарт)

Программа	Описание
Релакс	Полное расслабление - Угол наклона кресла приближается к положению лежа; с помощью четырехмерного движения массажного ролика по спине достигается растяжение с нулевым давлением. Во время массажа эффективно снимается боль в поясничных мышцах и усталость, очищается разум.
Шея и плечи	Шея и плечи: Массаж шеи и плеч с помощью техник разминания и растяжения, а также медицинский массаж верхней части спины. Затрагивает акупунктурную точку Цзяньцзин, чтобы облегчить шейный спондилез и добиться полного расслабления мышц шеи и плеч. Интенсивность массажа мягкая, подходит для людей, ведущих малоактивный образ жизни и страдающих от шейных спазмов.
Уход за спиной	СПА для спины: используются техники анти-разминания, прямого и обратного разминания всей спины, в сочетании с похлопываниями и техниками точечного массажа Шиаци. Интенсивность массажа умеренная, подходит для людей с зажимами в спине и плохим кровообращением.
Бедра и ноги	Массаж ягодиц с помощью техник разминания и медицинского массажа. В процессе включаются техники похлопывания и разминания, в результате чего глубоко массируются ягодицы и внутренняя часть бедра, расслабляются и подтягиваются ягодичные мышцы. Подходит как для женщин, так и для мужчин.
Ноги и ступни	Массаж плеч и талии с помощью техник разминания, похлопывания, разминания и похлопывания, с применением воздушно-компрессионного массажа ног и ступней, обеспечивая успокаивающий массаж ног и стоп. Подходит для людей, ведущих малоподвижный образ жизни с низкой нагрузкой на ноги. Массаж снимает напряжение в шее и поясничном отделе, а также в ногах и ступнях. Интенсивность массажа мягкая.

Программы массажа (Оздоровительные)

Функция	Описание
Сила жизни	Высокоинтенсивный массаж поясницы, плеч и шеи с помощью техник разминания, похлопывания, разминания и похлопывания, помогает пробудить жизненную энергию тела, имитировать физическую активность. Подходит для людей, испытывающих сильный стресс, таких как спортсмены, для подготовки тела к соревнованиям.
В обед	Массаж спины и поясницы с помощью техник разминания и похлопывания, а также затрагивает акупунктурную точку Шеню, чтобы улучшить состояние во время обеденного перерыва и повысить эффективность дальнейшей дневной работы. Подходит для людей, ведущих малоподвижный образ жизни. Интенсивность массажа мягкая.
Перед сном	Массаж плеч, шеи, спины и талии с помощью техник разминания и медицинского массажа, а также затрагивает акупунктурные точки Фенчи и Шеню, с целью улучшения качества сна. Подходит для людей, страдающих от плохого сна. Интенсивность массажа мягкая.
Разогрев	Массаж спины и поясницы с похлопывающими и разминающими техниками, помогает улучшить кровообращение и снять болевые ощущения в мышцах. Подходит для людей с повышенной активностью и мышечным напряжением. Интенсивность массажа умеренная.
Баланс тела	Массаж плеч и шеи, спины и талии с помощью техник разминания, 4D-разминания и Шиаци. Подходит для людей, испытывающих стресс. Интенсивность массажа мягкая.

Программы массажа (для всей семьи)

Программа	Описание
ВИП	Глубокий массаж плеч, шеи, спины и талии с помощью разминания, похлопывания, разминания и похлопывания для снятия усталости, улучшения кровообращения и снижения уровня стресса. Подходит для мужчин. Интенсивность массажа умеренная.
Будь в форме	Массаж плеч, шеи, талии и бедер с помощью техник разминания и точечного надавливания, поможет расслабить тело и разум и насладиться массажем королевского уровня. Подходит для женщин. Интенсивность массажа мягкая.
Укрепи здоровье	Воздушно-компрессионный массаж всего тела с помощью ролика для ног и разминания икр. Функция вытягивания икр отключена. Подходит для пожилых и людей, страдающих от болей в спине. Интенсивность массажа мягкая.
Офис	Глубокий массаж плеч, шеи и поясницы с помощью техник разминания, похлопывания, разминания и похлопывания для облегчения болей в плечах и шее, поясничном отделе. Подходит для офисных работников и людей, ведущих малоподвижный образ жизни. Интенсивность массажа умеренная.
Тонус	Глубокий массаж всего тела с помощью техник разминания, похлопывания и точечного надавливания помогает улучшить кровообращение и предотвратить образование тромбов. Подходит для людей, которые большую часть времени проводят дома и не любят выходить на улицу. Интенсивность массажа умеренно щадящая.

Программы массажа (расслабляющие)

Программа	Описание
Растяжка	Воздушно-компрессионный массаж ног, рук и плечи. Массажное кресло автоматически подбирает различные углы наклона для достижения эффекта растяжения и вытяжения. Подходит для людей, которые практикуют йогу. Интенсивность массажа умеренная.
Китайский	С помощью трехмерных техник традиционной китайской медицины массируется спина и талия, улучшается кровообращение, успокаиваются меридианы и снимаются зажимы в спине и пояснице. Подходит для людей с болями в спине и пояснице, а также с зажимами в поясничном отделе. Интенсивность массажа мягкая.
Растяжка Тай	Во время массажа происходит вытягивание икр и опускание спинки. Применяется воздушно-компрессионный массаж ног, рук и плеч, а так же растягивающий массаж. Трехмерное движение массажного ролика происходит в радиусе спины и талии. Все тело находится в состоянии тайского растяжения. Подходит для людей, находящихся в состоянии сильного стресса. Помогает выпрямить голову и уменьшить образование горба. Интенсивность массажа очень высокая.
Растяжка позвонков	Вытягивание икрожных мышц и спины, воздушно-компрессионный массаж ног, рук и плеч позволяет вытянуть позвоночник под разными углами. Призван улучшить состояние позвоночника. Интенсивность высокая.
После спорта	Массаж плеч, шеи, спины и талии с помощью техник разминания, похлопывания и надавливания. В то же время вытягиваются икры для повышения гибкости коленных суставов. Такой глубокий массаж позволяет получить эффект физической нагрузки. Подходит для людей с низкой физической активностью. Интенсивность массажа умеренная.

Ручные программы

1. Нажмите на кнопку  для перехода в меню ручного выбора настроек массажа, чтобы выбрать технику массажа, область массажа, интенсивность 5D, интенсивность техники, радиус массажа, скорость массажа, воздушно-компрессионный массаж, интенсивность воздушных подушек и другие функции массажа. В меню ручной настройки массажа доступно в общей сложности 16 техник массажа, включая Разминающий, Постукивающий I, Постукивающий II, Разминающий и постукивающий, Шиацу I, Шиацу II, Схватывающий, 5D I, 5D II, 5D III и 5D IV.

Примечание: Нажмите кнопку стрелка влево < и стрелка вправо > в меню, чтобы выбрать необходимую опцию, а также отобразить дополнительные техники массажа.

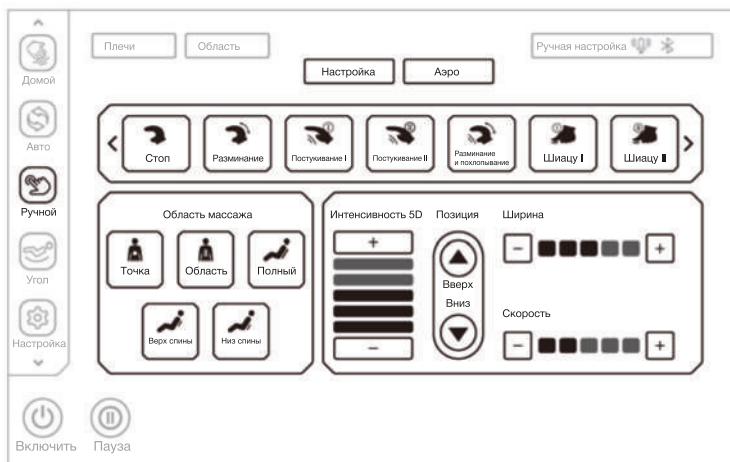

Выбор техники массажа

Функция	Настройки массажных роликов	
5D I	Скорость и интенсивность	5 скоростей
5D II	Скорость и интенсивность	
5D III	Скорость, радиус и интенсивность	5 уровней радиуса
5D IV	Скорость, радиус и интенсивность	5 уровней интенсивности

Функция	Настройки массажных роликов		
Стоп		Нажмите для массажа без техники	5 скоростей
Разминание		Регулировка скорости и интенсивности	
Постукивание I		Регулировка скорости, радиуса и интенсивности	5 уровней радиуса
Постукивание II		Регулировка скорости, радиуса и интенсивности	
Разминание и похлопывание		Регулировка скорости и интенсивности	5 уровней интенсивности
Шиацу I		Регулировка скорости, радиуса и интенсивности	
Шиацу II		Регулировка скорости, радиуса и интенсивности	
Схватывание		Регулировка скорости и интенсивности	

Примечание: Вы также можете нажать кнопку в текущем состоянии , чтобы выбрать соответствующую технику массажа во всплывающем меню (эта функция является быстрым способом переключения между техниками массажа в интерфейсе текущего состояния ручной программы - выбор техники).

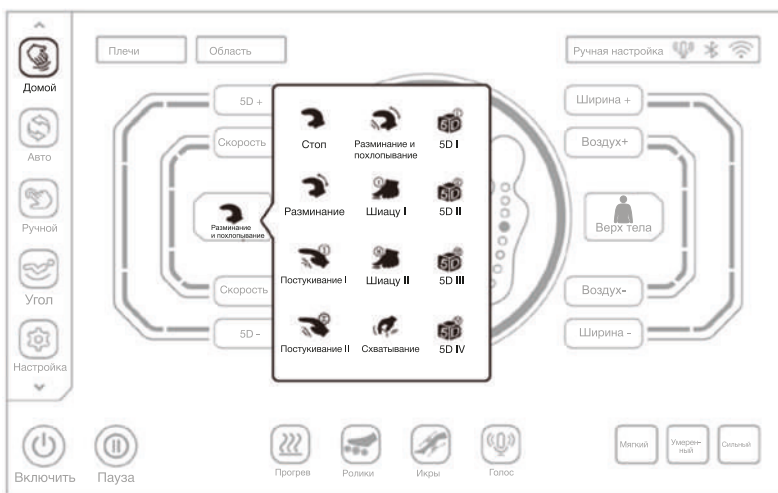

Выбор техники ручного массажа

2. Можно выбрать 5 областей массажа: точноно - spot, часть тела - partial, вся спина - full, верхняя - upper и нижняя - lower. Выберите соответствующую область массажа.

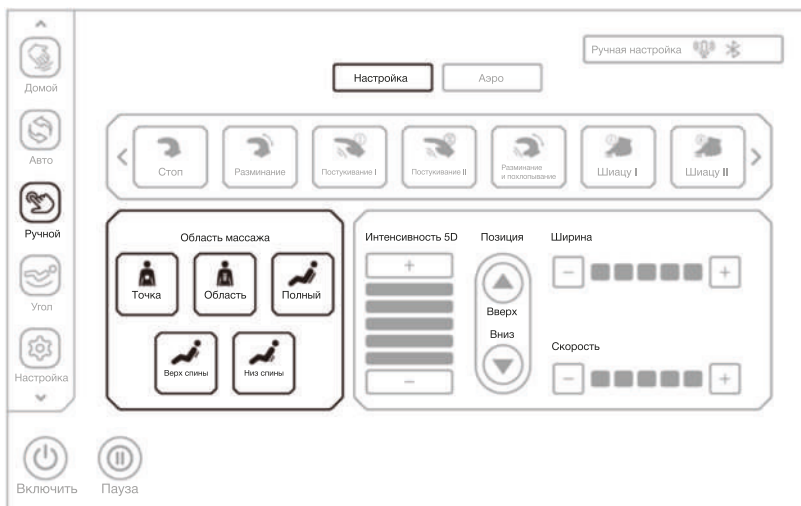

Выбор области массажа

Кнопка	Описание
	Точечный массаж
	Локальный массаж вверх и вниз
	Массаж всей спины вверх и вниз
	Массаж верхней части спины вверх и вниз
	Массаж нижней части спины вверх и вниз

Примечание: Вы также можете нажать кнопку **Область** в текущем состоянии , чтобы выбрать соответствующую область массажа во всплывающем меню (эта функция является быстрым способом переключения между областями массажа в интерфейсе текущего состояния ручной программы - выбор области массажа).

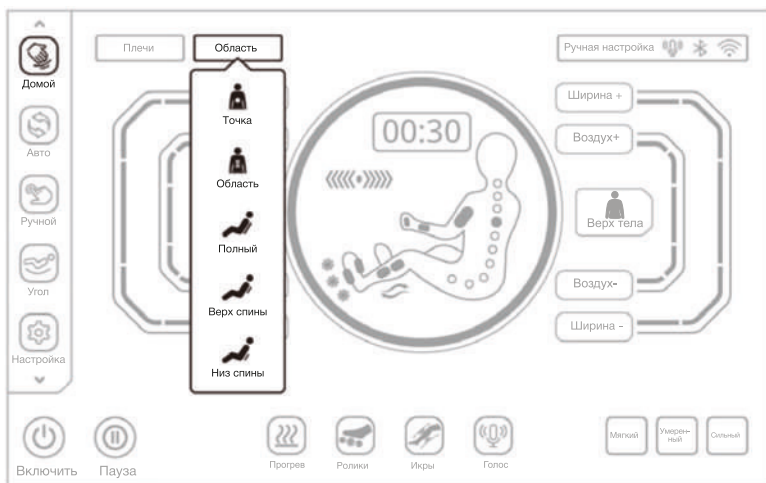

Выбор области ручного массажа

3. Вы можете настроить интенсивность 5D в соответствующем меню, 1 из которых является самым слабым а 5 - самым сильным. Чем сильнее интенсивность 5D тем выше вытянут массажный ролик и тем больше сила массажа. Нажмите **+** или кнопку **-**, чтобы настроить интенсивность 5D массажа.

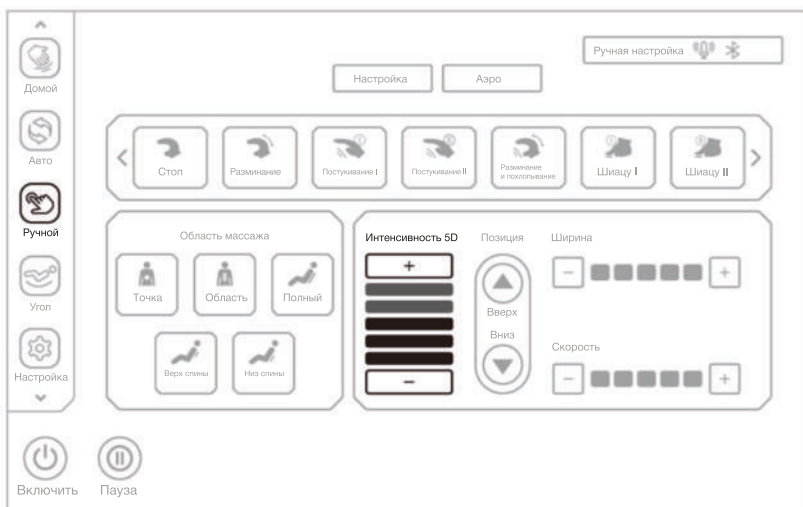

Настройка интенсивности 5D-массажа